

# Zeparo Z10



## Автоматический клапан выпуска воздуха Сепараторы микропузырьков, шлама и комбинированные

По вопросам продаж и поддержки обращайтесь:

Алматы (7273)495-231  
Ангарск (3955)60-70-56  
Архангельск (8182)63-90-72  
Астрахань (8512)99-46-04  
Барнаул (3852)73-04-60  
Белгород (4722)40-23-64  
Благовещенск (4162)22-76-07  
Брянск (4832)59-03-52  
Владивосток (423)249-28-31  
Владикавказ (8672)28-90-48  
Владимир (4922)49-43-18  
Волгоград (844)278-03-48  
Вологда (8172)26-41-59  
Воронеж (473)204-51-73  
Екатеринбург (343)384-55-89

Иваново (4932)77-34-06  
Ижевск (3412)26-03-58  
Иркутск (395)279-98-46  
Казань (843)206-01-48  
Калининград (4012)72-03-81  
Калуга (4842)92-23-67  
Кемерово (3842)65-04-62  
Киров (8332)68-02-04  
Коломна (4966)23-41-49  
Кострома (4942)77-07-48  
Краснодар (861)203-40-90  
Красноярск (391)204-63-61  
Курск (4712)77-13-04  
Курган (3522)50-90-47  
Липецк (4742)52-20-81

Казахстан +7(7172)727-132

Магнитогорск (3519)55-03-13  
Москва (495)268-04-70  
Мурманск (8152)59-64-93  
Набережные Челны (8552)20-53-41  
Нижний Новгород (831)429-08-12  
Новокузнецк (3843)20-46-81  
Ноябрьск (3496)41-32-12  
Новосибирск (383)227-86-73  
Омск (3812)21-46-40  
Орел (4862)44-53-42  
Оренбург (3532)37-68-04  
Пенза (8412)22-31-16  
Петрозаводск (8142)55-98-37  
Псков (8112)59-10-37  
Пермь (342)205-81-47

Киргизия +996(312)96-26-47

Ростов-на-Дону (863)308-18-15  
Рязань (4912)46-61-64  
Самара (846)206-03-16  
Саранск (8342)22-96-24  
Санкт-Петербург (812)309-46-40  
Саратов (845)249-38-78  
Севастополь (8692)22-31-93  
Симферополь (3652)67-13-56  
Смоленск (4812)29-41-54  
Сочи (862)225-72-31  
Ставрополь (8652)20-65-13  
Сургут (3462)77-98-35  
Сыктывкар (8212)25-95-17  
Тамбов (4752)50-40-97  
Тверь (4822)63-31-35

Тольятти (8482)63-91-07  
Томск (3822)98-41-53  
Тула (4872)33-79-87  
Тюмень (3452)66-21-18  
Ульяновск (8422)24-23-59  
Улан-Удэ (3012)59-97-51  
Уфа (347)229-48-12  
Хабаровск (4212)92-98-04  
Чебоксары (8352)28-53-07  
Челябинск (351)202-03-61  
Череповец (8202)49-02-64  
Чита (3022)38-34-83  
Якутск (4112)23-90-97  
Ярославль (4852)69-52-93

Россия +7(495)268-04-70

# Zeparo ZIO

Широкий ассортимент сепараторов Zeparo позволяет решать проблемы с воздухом и шламом в системах отопления, охлаждения, геосистемах – от удаления воздуха до удаления мельчайших частиц магнетита. Система helistill обеспечивает невероятную эффективность сепараторов. Сепараторы Zeparo Industrial (ZI) были разработаны заводом IMI Pneumatex специально для сложных систем с целью удалить из системы воздух и очистить систему от шлама не используя фильтры, которые могут забиться и требуют регулярной промывки.



## Ключевые особенности

### > Очищает и защищает оборудование

Защищает от неисправности и отказа вследствие попадания шлама такое критически важное оборудование, как котлы, насосы, клапаны, чиллеры и теплосчетчики. Нет опасности засорения - выделенный шлам может быть легко и быстро выведен из системы с помощью дренажного клапана. Уменьшает затраты на обслуживание, экономит время и увеличивает срок службы системы в целом.

### > Магнит - аксессуар

Оптимизирует эффективность сепарации путем выделения мелких магнитных частиц из шлама и магнетита. Легок в установке и прост в эксплуатации.

## Технические характеристики

### Область применения:

Системы отопления, холодоснабжения, геосистемы.

### Среда:

Неагрессивные и нетоксичные среды. Антифриз до 50%.

### Давление:

Максимально допустимое давление, PS: 10 бар  
Минимально допустимое давление, PSmin: 0 бар

### Температура:

Максимально допустимая температура, TS: 110°C  
Минимально допустимая температура, TSmin: -10°C

### Материал:

Сталь. Цвет „бериллий“.

### Соединение:

Фланцы PN 16 в соответствии с EN-1092-1.

### Стандарты:

Изготовлен согласно PED 2014/68/EU.

### Транспортировка и хранение:

В теплых и сухих местах.

## Сепараторы

DN	VN [л]	qN [м <sup>3</sup> /ч]	qNmax [м <sup>3</sup> /ч]
<b>ZIO...F</b>			
50	7	11	25
65	7	19	42
80	16	26	65
100	17	44	100
125	27	67	155
150	51	95	222
200	110	170	395
250	210	306	618
300	370	435	890

VN = Номинальный объем

qN = Номинальный расход

qN<sub>max</sub> = Максимальный Расход

## Диаграмма

### Потери давления Δp - Сепаратор

#### Зераро ZIO

DN 50 – DN 150

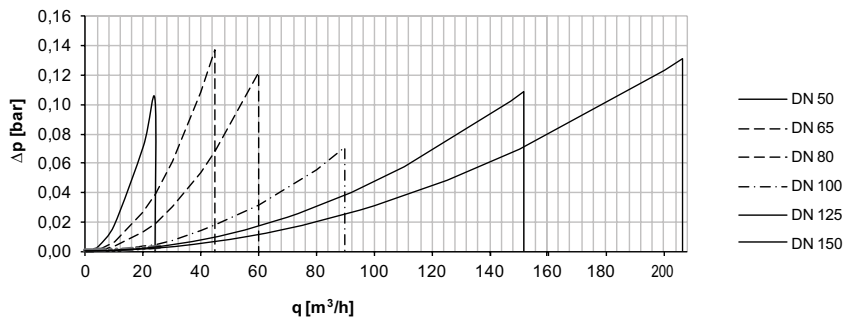

#### Зераро ZIO

DN 200 – DN 300

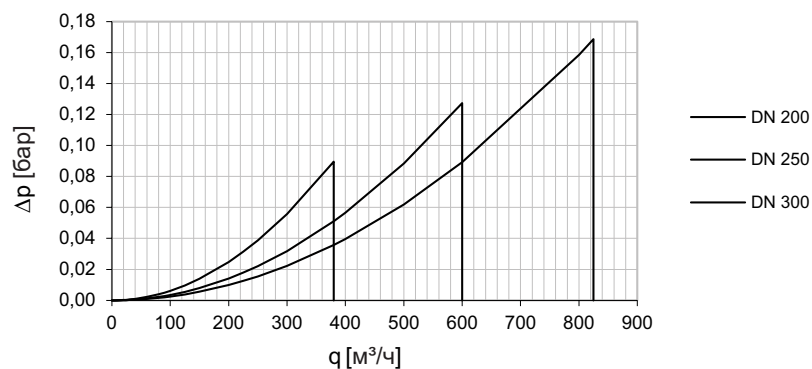

Эксплуатация устройств Zераро DN 200 – DN 300

Постоянный расход не более qN

Пиковый расход не более qNmax

## Пример использования

### Система с котлом

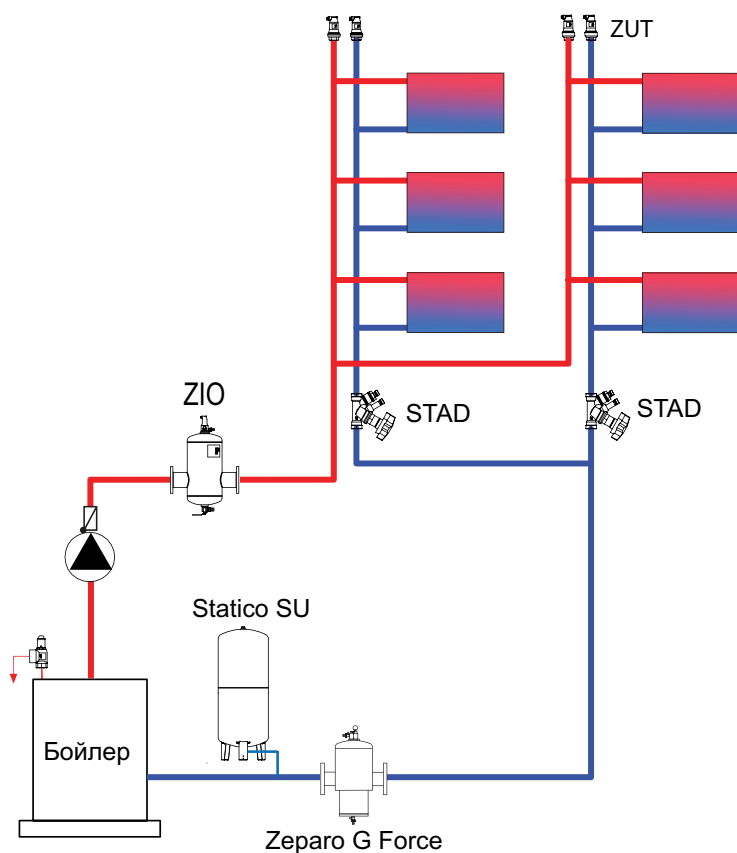

### Система с теплообменником

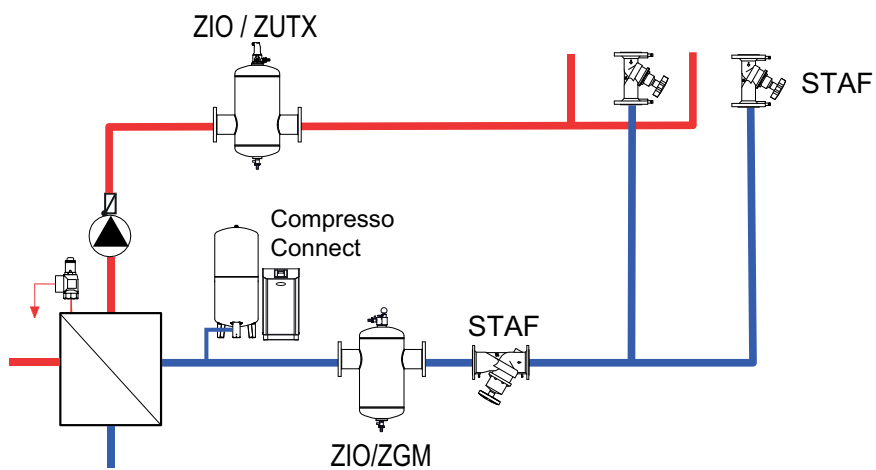

## Zeparo ZIO

### Zeparo ZIO DN 50-150

Тип Industrial.

Фланцевое соединение. Монтаж на горизонтальный трубопровод.

Сепараторы микропузырьков и шлама. Zeparo ZIO DN50-150 снабжены дренажным краном и автоматическим воздухоотводчиком ZUTX.

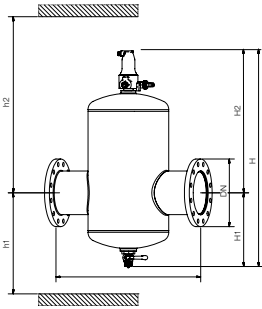

Сепараторы микропузырьков

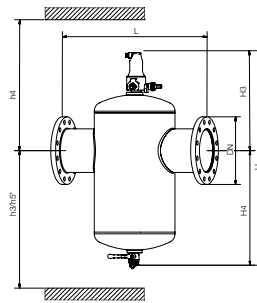

Сепараторы шлама

#### PN 10

Тип	DN	H	h1	h2	h3	h4	h5*	H1	H2	H3	H4	L	q <sub>nom</sub> [m <sup>3</sup> /h]	q <sub>max</sub> [m <sup>3</sup> /h]	m [кг]	№ изделия
ZIO 50F	50	646	264	452	426	290	596	299	417	255	391	350	11	25	16	788 2050
ZIO 65F	65	646	264	452	426	290	596	299	417	255	391	350	19	42	18	788 2065
ZIO 80F	80	759	295	534	508	321	663	260	499	286	473	470	26	65	26	788 2080
ZIO 100F	100	759	295	534	508	321	663	260	499	286	473	475	44	100	29	788 2100
ZIO 125F	125	961	410	621	595	436	765	375	586	401	560	635	67	155	52	788 2125
ZIO 150F	150	961	410	621	595	436	765	375	586	401	560	635	95	222	56	788 2150

\*) Монтажная длина с учетом предустановленного магнитного стержня

### Zeparo ZIO DN 200-600

Тип Industrial.

Фланцевое соединение. Монтаж на горизонтальный трубопровод.

Комбинированный сепаратор воздуха и шлама. Сепаратор снабжен двумя кранами для дренажа и отведения воздуха.

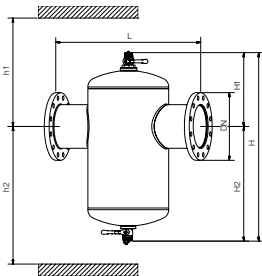

#### PN 10

Тип	DN	H	H1	H2	h1	h2	L	q <sub>nom</sub> [m <sup>3</sup> /h]	q <sub>max</sub> [m <sup>3</sup> /h]	m [кг]	№ изделия
ZIO 200F	200	1115	455	660	805	910	775	170	395	95	303020-51500
ZIO 250F	250	1315	480	835	830	1085	890	306	618	139	303020-51600
ZIO 300F	300	1315	520	795	870	1045	1005	435	890	157	303020-51700

Версии с классом давления PN 16 и PN25, с максимально-допустимой температурой носителя TS > 160 °C, а так же диаметры DN 350 – DN 600 доступны по запросу.

## Дополнительное оборудование для сепараторов

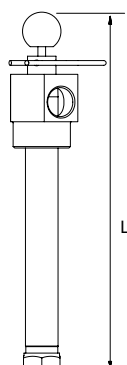

### Zeparo ZIMA

Ворачиваемый магнитный стержень для монтажа по желанию заказчика для Zeparo ZIO.

Тройник с магнитным стержнем и гильзой. Для повышения эффективности удаления магнетита.

Тип	m [кг]	L	№ изделия
ZIMA 50-100	3,0	380	788 0100
ZIMA 125-200	4,3	497	788 0200
ZIMA 250	5,4	720	788 0250
ZIMA 300	6,3	940	788 0300

### Теплоизоляция

Утеплитель, оцинкованное гальваническое покрытие из двух частей, легко устанавливается с помощью шарнирно-рычажных зажимов.

Теплопроводность около 0.040 Вт/мК.

Класс огнестойкости A2 согласно DIN 4102.

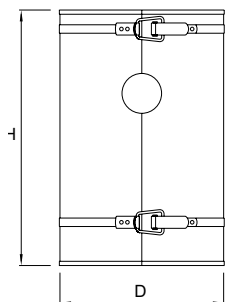

### Zeparo ZHI

Теплоизоляция для Zeparo ZIO.

Тип	DN	D	H	SD*	m [кг]	№ изделия
ZHI 50/65 ZIO	50/60	278	405	50	3,7	787 2065
ZHI 80/100 ZIO	80/100	349	515	60	7,3	787 2100
ZHI 125/150 ZIO	125/150	453	716	60	14,4	787 2150

\*) Толщина изоляции

### Автоматический воздухоотводчик, Модель Тор

#### Zeparo ZUTX с функцией отключения и промывки

Наружная резьба. Вертикальная установка.

FАвтоматический воздухоотводчик для Zeparo ZIO DN 200 - DN 300

dру= Диапазон рабочего давления

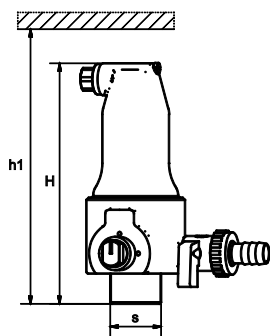

По вопросам продаж и поддержки обращайтесь:

Алматы (7273)495-231  
Ангарск (3955)60-70-56  
Архангельск (8182)63-90-72  
Астрахань (8512)99-46-04  
Барнаул (3852)73-04-60  
Белгород (4722)40-23-64  
Благовещенск (4162)22-76-07  
Брянск (4832)59-03-52  
Владивосток (423)249-28-31  
Владикавказ (8672)28-90-48  
Владимир (4922)49-43-18  
Волгоград (844)278-03-48  
Вологда (8172)26-41-59  
Воронеж (473)204-51-73  
Екатеринбург (343)384-55-89

Россия +7(495)268-04-70

Иваново (4932)77-34-06  
Ижевск (3412)26-03-58  
Иркутск (395)279-98-46  
Казань (843)206-01-48  
Калининград (4012)72-03-81  
Калуга (4842)92-23-67  
Кемерово (3842)65-04-62  
Киров (8332)68-02-04  
Коломна (4966)23-41-49  
Кострома (4942)77-07-48  
Краснодар (861)203-40-90  
Красноярск (391)204-63-61  
Курск (4712)77-13-04  
Курган (3522)50-90-47  
Липецк (4742)52-20-81

Казахстан +7(7172)727-132

Магнитогорск (3519)55-03-13  
Москва (495)268-04-70  
Мурманск (8152)59-64-93  
Набережные Челны (8552)20-53-41  
Нижний Новгород (831)429-08-12  
Новокузнецк (3843)20-46-81  
Ноябрьск (3496)41-32-12  
Новосибирск (383)227-86-73  
Омск (3812)21-46-40  
Орел (4862)44-53-42  
Оренбург (3532)37-68-04  
Пенза (8412)22-31-16  
Петрозаводск (8142)55-98-37  
Псков (8112)59-10-37  
Пермь (342)205-81-47

Киргизия +996(312)96-26-47

Ростов-на-Дону (863)308-18-15  
Рязань (4912)46-61-64  
Самара (846)206-03-16  
Саранск (8342)22-96-24  
Санкт-Петербург (812)309-46-40  
Саратов (845)249-38-78  
Севастополь (8692)22-31-93  
Симферополь (3652)67-13-56  
Сургут (4812)29-41-54  
Сочи (862)225-72-31  
Ставрополь (8652)20-65-13  
Сургут (3462)77-98-35  
Сыктывкар (8212)25-95-17  
Тамбов (4752)50-40-97  
Тверь (4822)63-31-35

Тольятти (8482)63-91-07  
Томск (3822)98-41-53  
Тула (4872)33-79-87  
Тюмень (3452)66-21-18  
Ульяновск (8422)24-23-59  
Улан-Удэ (3012)59-97-51  
Уфа (347)229-48-12  
Хабаровск (4212)92-98-04  
Чебоксары (8352)28-53-07  
Челябинск (351)202-03-61  
Череповец (8202)49-02-64  
Чита (3022)38-34-83  
Якутск (4112)23-90-97  
Ярославль (4852)69-52-93